

CleverProAir 电子数显充气设备使用说明书

产品用途

本产品仅用于集装箱用充气袋充气。

产品名称

中文名称：电子数显充气设备 英文名称：CleverProAir

产品部件

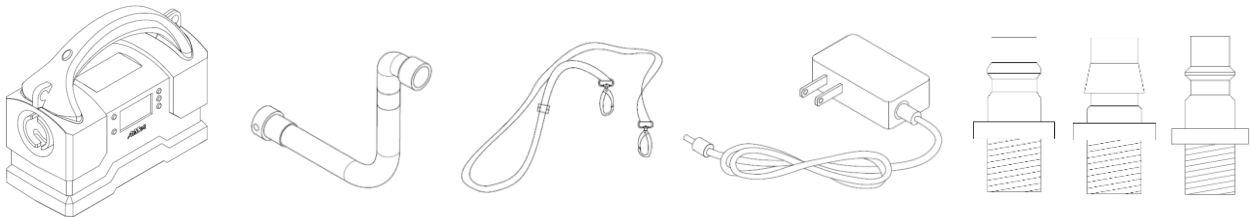

- ①: 充气设备主体 x1
- ②: 波纹充气管 x1
- ③: 钩扣背带 x1
- ④: 充电器 x1
- ⑤: 欧式接头 (Euro) x1
- ⑥: 日式接头 (JP) x1
- ⑦: 美式接头 (US) x1

充气设备构件指示

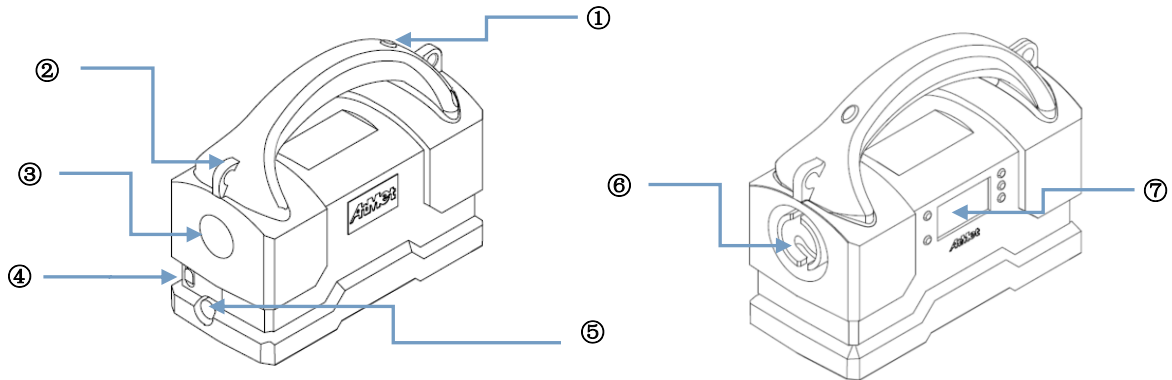

- ①: 启动/暂停键
- ②: 背带孔
- ③: 增流孔
- ④: 充电接头
- ⑤: 进气接口
- ⑥: 充气管连接处 (充气)
- ⑦: LCD 控制面板

技术参数

3

产品重量 (kg)	1.65
充气流量 (m ³ /h)	65
充电时间 (h)	4

设备充电

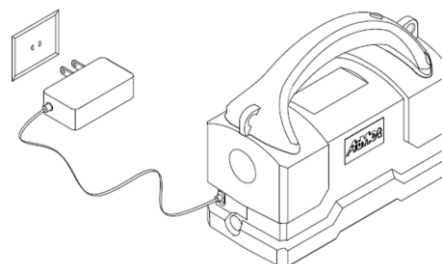

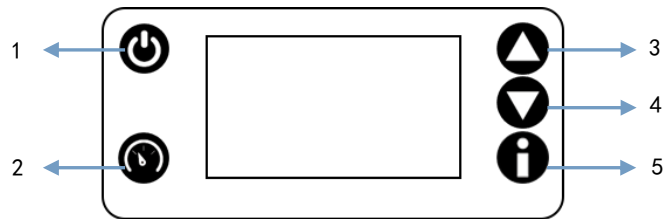
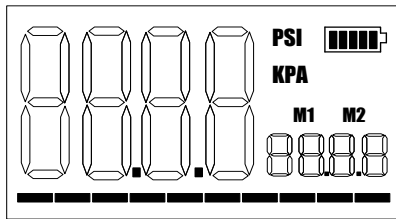

LCD 控制面板





1、——短按：开机；
长按：关机。

2、——切换压力单位。

3、——于压力设定模式下使用：调整压力默认值，每按一次增加 0.1PSI (or 1Kpa)，长按(2 sec 以上)时加快增加速度。

4、——于压力设定模式下使用：调整压力默认值，每按一次减少 0.1PSI (or 1Kpa) 长按(2 sec 以上)时加快减少速度。

5、——短按：选择压力默认值 (M1 - M2)；

长按：进入压力设定模式，“SET”符号会出现闪烁，由调整设定值，5 秒后自动退出压力设定。

或按可立即退出压力设定。

6、START/PAUSE KEY (A1)

VALVE ON/OFF 控制键，启动 VALVE 后，LCD 会显示实际压力值并且条形码会根据设定值来显示比例关系；当充饱压力或是再按此键时，会停止 VALVE 的运作。

使用步骤

- 1、设备后端接上空压机后，请确保快速接头连接正确；
- 2、将延伸管接入设备前端，并确认管子卡榫紧固于设备上；
- 3、开机前请确保设备内无任何压力值(建议可先开机再接上压力源)；
- 4、按下开机后，请设定充气袋之压力值；
- 5、设定完毕后，按下启动键(①)，如需暂停，请再按下启动键(①)一次；
- 6、充气过程
- 7、请勿移除管子或触动任意按钮；
- 8、当充气完毕时，设备屏幕会闪烁以及启动蜂鸣器提醒，触动任意按钮则可停止屏幕闪烁及蜂鸣器。

注意事项

- 1、充气前注意检查空压机与充气设备连接正常；
- 2、充气前注意检查波纹充气管与设备连接正常；
- 3、充气前注意检查 LCD 控制面板是否有电；
- 4、不可在雨天环境里操作设备，防止设备短路。